

Excellent Integrated System Limited

Stocking Distributor

Click to view price, real time Inventory, Delivery & Lifecycle Information:

[JAE Electronics](#)
[MX7-E-4SC](#)

For any questions, you can email us directly:
sales@integrated-circuit.com

ES8ZE00S
('ON 01MYHD)各型型図

版数 REV.	年月日 DATE	DCN NO.	変更内容 DESCRIPTION	製図 DR.	担当 CHK.	査閲 APPD.	承認 APPD.

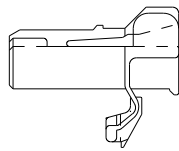
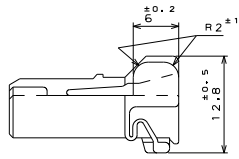
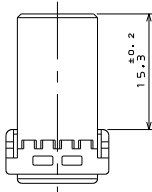
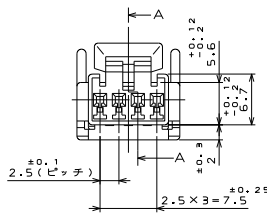
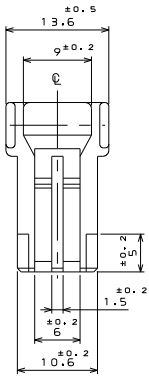

参考

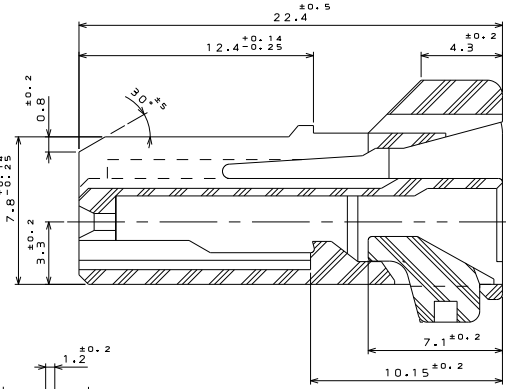

断面 A-A
(尺度 5:1)

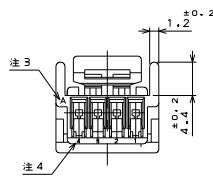

略図

- 注1. 本品の相手コネクタは、1L-AG5-4P-S3※2-※である。
- 2. 適用端子はMX7-SGC3である。
- 3. 金型マークを浮き出す。
- 4. 端子No. を浮き出す。

1	インシュレータ	1	PBT	仕上	色相:暗灰
符号 NO.	名称 DESCRIPTION	個数 QTY.	材料 MATERIAL	仕上げ FINISH	備考 REMARKS
仕様書(SPECIFICATION)	JACS-1567	第1版(ORIGINAL DATE)	1998.6.8	尺(SCALE) 2:1	シリーズ(SERIES) MX7-E
製造 DR.	J AHL-1567	製図 DR.	久米	日本航空電子工業株式会社	
検査 CHK.		査閲 APPD.	市山	JAE ELECTRONICS INDUSTRY, LTD.	
承認 APPD.		承認 APPD.	竹川	図面番号(DRAWING NO.)	
寸法(DIMENSION)	角度(ANGLES)			MX7-E-4SC ソケットハウジング (MX7-SGC3対応)	
. ±0.8	×° ±			重量(WEIGHT)	
.x ±0.4	×°x ±			Ⓢ	
.xx ±0.1	×°xx ±			S J032B53	
.xxx ±	×°xxx ±			版数 (REV.)	
				1	

本図面は日本航空電子工業(株)の所有する情報を含むもので当社の許可なく複製を禁止する。
THIS DRAWING CONTAINS INFORMATION THAT IS PROPRIETARY TO JAE AND CAN NOT BE REPRODUCED WITHOUT WRITTEN CONSENT OF JAE.

DCF-0-2.120(9B.02)

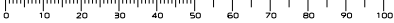

CDS-98-110-10104

SIZE A3